

# SERIE PROFILES & TOLES EN ALLIAGES LEGERS

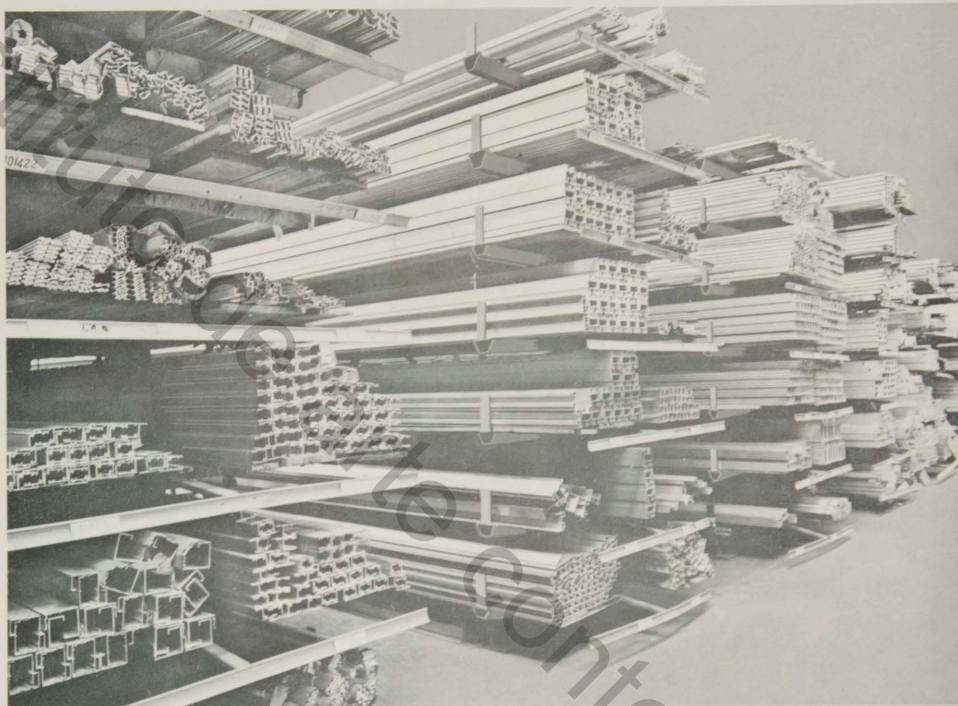

PROFILES COURANTS EN ALUMINIUM ANODISE  
QUALITE STANDARD SMS.  
TOLES EN ALUMINIUM DE FORMATS STANDARDS

**SOCIETE METALLURGIQUE DE SAINT-LOUIS**

Siège social: 3, rue des Fleurs - 68301 SAINT-LOUIS  
B.P. 40 - Téléphone: (89) 67.00.81  
Adresse télégraphique: Alumétal  
C.C.P. Strasbourg 663.80 M - R.C. Mulhouse 54 - B - 9  
I.N.S.E.E. 334.68.297.0.010

**EMS**



A détacher suivant pointille

Pour vous permettre la mise à jour de ce catalogue, je vous prie de noter mes coordonnées :

Monsieur .....

Entreprise ou Cabinet : .....

Adresse : .....

Fonction : .....

A retourner à : SMS - B.P. 40 - 3, rue des Fleurs - 68301 SAINT-LOUIS

#### CONDITIONS PARTICULIERES DE VENTE DES PROFILS ET ACCESSOIRES

Le simple fait de nous passer commande implique de la part du client la renonciation à l'achat particulières au profit exclusif de nos conditions de vente.

**Juridiction compétente :** Tribunaux de Mulhouse.

#### **Prix :**

Nos prix sont des prix installateurs, nets de remise, hors taxes.

Ils sont établis au mètre linéaire (ou par pièce) et applicables pour des longueurs courtes. Remises spéciales pour quantités (nous consulter).

En cas de commandes en longueurs fixes de moins de 6 mètres, il sera compté une (voir tarif) - les chutes restant à la charge du client.

Exception faite pour les profils de poignées D 40 et D 41 qui seront toujours livrés à moyennant majoration de 10% sur le tarif en vigueur le jour de la commande.

Toutefois, les ordres d'un métrage en longueurs fixes donnant un poids minimum de enregistrés sur commande usine avec un délai de 8 à 10 semaines, sauf imprévu.

#### **Délais**

Nos délais de livraison ne sont donnés qu'à titre indicatif et nous ne saurions subir les préjudices ou dommages dus à un retard dans nos expéditions du fait du transport par nos fournisseurs ou sous-traitants. De même, les engagements pris par nos représentants qu'après accord de notre service commercial.

#### **Modification de commande**

Toute modification de commande ne pourra être acceptée sans indemnité à moins qu'elle parvienne avant débit de la marchandise, ou permette une réutilisation complète de celle-ci.

#### **Port**

Franco pour toute expédition de profilés égale ou supérieure à Frs 15.000,-. Dû par ailleurs pour les autres.

#### **Emballage**

Franco pour toute expédition de profilés égale ou supérieure à Frs 15.000,-. Calculé par ailleurs pour toutes les autres.

#### **Conditions de transport**

Toutes nos marchandises voyagent aux risques et périls du destinataire et il appartient à celui-ci de réserver sur les avaries ayant pu se produire en cours de transport.

#### **Reprise**

Aucune marchandise ne sera reprise, sauf cas exceptionnel après accord écrit de notre service commercial.

#### **Réclamations**

Toute réclamation devra intervenir dans les huit jours suivant la réception de la marchandise.

#### **Conditions de paiement**

Nos factures sont payables à 30 jours fin de mois, date de facture par traite acheminée. Les paiements sont nets d'escompte. Tous les frais occasionnés pour prorogation sont à la charge du client. Le report de l'échéance indiquée sur nos factures ne peut en aucun cas être motivé par le fait du transporteur.

Tous les travaux effectués d'après devis sont facturés aux conditions particulières de vente à nos conditions de vente.

## **CONDITIONS PARTICULIERES DE VENTE DES PROFILES ET ACCESSOIRES**

Le simple fait de nous passer commande implique de la part du client la renonciation à toutes conditions d'achat particulières au profit exclusif de nos conditions de vente.

**Jurisdiction compétente :** Tribunaux de Mulhouse.

### **Prix :**

Nos prix sont des prix installateurs, nets de remise, hors taxes.

Ils sont établis au mètre-linéaire (ou par pièce) et applicables pour des longueurs courantes de 6 mètres.

Remises spéciales pour quantités (nous consulter).

En cas de commandes en longueurs fixes de moins de 6 mètres, il sera compté une plus-value pour coupes (voir tarif) - les chutes restant à la charge du client.

Exception faite pour les profils de poignées D 40 et D 41 qui seront toujours livrés à la longueur demandée, moyennant majoration de 10 % sur le tarif en vigueur le jour de la commande.

Toutefois, les ordres d'un métrage en longueurs fixes donnant un poids minimum de 200 kg peuvent être enregistrés sur commande usine avec un délai de 8 à 10 semaines, sauf imprévu.

### **Délais**

Nos délais de livraison ne sont donnés qu'à titre indicatif et nous ne saurions subir les conséquences pour les préjudices ou dommages dus à un retard dans nos expéditions du fait du transporteur ou d'un de nos fournisseurs ou sous-traitants. De même, les engagements pris par nos représentants ne sont applicables qu'après accord de notre service commercial.

### **Modification de commande**

Toute modification de commande ne pourra être acceptée sans indemnité à moins que la modification nous parvienne avant débit de la marchandise, ou permette une réutilisation complète de celle-ci.

### **Port**

Franco pour toute expédition de profilés égale ou supérieure à Frs 15.000.—. Dû pour toutes les autres.

### **Emballage**

Franco pour toute expédition de profilés égale ou supérieure à Frs 15.000.—. Calculé à notre prix de revient pour toutes les autres.

### **Conditions de transport**

Toutes nos marchandises voyagent aux risques et périls du destinataire et il appartient à ce dernier de formuler toutes réserves sur les avaries ayant pu se produire en cours de transport.

### **Reprise**

Aucune marchandise ne sera reprise, sauf cas exceptionnel après accord écrit de notre service commercial.

### **Réclamations**

Toute réclamation devra intervenir dans les huit jours suivant la réception de la marchandise par notre client.

### **Conditions de paiement**

Nos factures sont payables à 30 jours fin de mois, date de facture par traite acheminée par nos banques. Ces paiements sont nets d'escompte. Tous les frais occasionnés pour prorogation sont à la charge de nos clients. Le report de l'échéance indiquée sur nos factures ne peut en aucun cas être motivé par un retard dans la livraison du fait du transporteur.

Tous les travaux effectués d'après devis sont facturés aux conditions particulières de celui-ci et font dérogation à nos conditions de vente.

# FIMES

## Agences et dépôts :

### **Agence PARIS**

SMS - 6, bld d'Alsace Lorraine  
**94170 LE PERREUX-SUR-MARNE**  
Téléphone 324.42.79

### **Agence PROVENCE-COTE D'AZUR**

Atelier J. MARCHAL  
40, rue Hugueny  
**13005 MARSEILLE 5e**  
Téléphone 16-91-48.26.37

### **Agence NORD**

SOCIÉTÉ METALEBOIS  
Zone Industrielle Roubaix Est  
Rue de Toufflers  
**59390 LYS-LES-LANNOY**  
Téléphone 16-20-75.62.52



## SOCIETE METALLURGIQUE DE SAINT-LOUIS

Société Anonyme au capital de Frs. 3.200.000

### SIÈGE SOCIAL ET DEPOT CENTRAL

S.M.S.

3, rue des Fleurs  
68301 SAINT-LOUIS

Tél. (89) 67.00.81

### AGENCES ET DEPOTS

PARIS

6, Boulevard d'Alsace Lorraine  
94170 LE-PERREUX-SUR-MARNE

Tél. ( 1 ) 324.42.79

NORD

METALEBOIS  
Rue de Toufflers  
Zone Industrielle Roubaix-Est  
59390 LYS-LEZ-LANNOY

Tél. (20) 75.62.52

OUEST

Société Nouvelle de Serrurerie  
63, rue Léon Say  
44200 NANTES

Tél. (40) 74.56.12

PROVENCE  
COTE D'AZUR

Atelier Jean Marchal  
40, rue Hugueny  
13005 MARSEILLE

Tél. (91) 48.26.37

## TARIF

AU 01.10.1974

Les profilés précédés d'un astérisque (\*) ne seront vendus que jusqu'à épuisement de stock.

### CONDITIONS DE VENTE :

En longueurs de 6 mètres uniquement.

### TRAITEMENT DE SURFACE :

- meulé et brossé      1er prix )  
- satiné                    2ème prix )      au mètre linéaire

### OXYDATION-COLORATION :

- les teintes 1 - 2 - 4 - 9 sont les teintes standard SMS  
- les teintes 5 - 7 - 8 - 3 demandent des délais prolongés.

Plus-value pour coupes sur longueurs fixes (voir dernière page)



Référence Profil	Référence de la commande	Brut	TEINTES				
			1	2, 4, 5	7	8	3, 9
<u>MEPLATS</u>							
14 X 3	007143	1, 18	2, 61 1, 59	2, 89 1, 72	3, 17 2, 21	3, 45 2, 24	3, 73 2, 27
20 X 2	007202	1, 53	3, 06 2, 06	3, 42 2, 23	3, 62 2, 85	3, 99 2, 90	4, 35 2, 94
20 X 3	007203	3, 03	4, 31 3, 59	4, 47 3, 76	4, 78 4, 41	4, 82 4, 46	4, 85 4, 51
25 X 2	007252	1, 86	3, 31 2, 51	3, 50 2, 71	4, 19 3, 48	4, 24 3, 54	4, 29 3, 59
30 X 2	007302	2, 53	4, 66 3, 30	5, 18 3, 54	5, 71 4, 45	6, 24 4, 51	6, 77 4, 58
30 X 3	007303	3, 48	5, 61 4, 28	6, 14 4, 52	6, 45 5, 46	7, 00 5, 53	7, 54 5, 60
40 X 3	007403	3, 71	7, 05 4, 75	7, 93 5, 07	8, 65 6, 29	9, 36 6, 38	10, 06 6, 47
40 X 20	007420	23, 72	28, 77 26, 16	29, 50 25, 61	29, 93 27, 32	30, 69 27, 44	31, 45 27, 56
50 X 3	007503	4, 38	8, 50 5, 66	9, 32 6, 05	9, 79 7, 56	10, 62 7, 67	11, 45 7, 78
70 X 3	007703	6, 46	12, 32 8, 22	13, 37 8, 76	14, 01 10, 84	15, 37 10, 99	16, 17 11, 14
100 X 10	007100	28, 27	38, 13 30, 91	39, 57 31, 74	40, 42 34, 87	41, 89 35, 09	43, 35 35, 31
150 X 10	007151	44, 69	56, 78 48, 53	59, 42 49, 73	62, 06 54, 29	64, 69 54, 61	67, 33 54, 93
150 X 15	007150	63, 64	77, 10 67, 60	78, 23 68, 84	82, 45 73, 54	82, 75 73, 87	83, 04 74, 20
200 X 10	007211	57, 17	73, 03 62, 21	76, 49 63, 79	79, 95 69, 77	83, 41 70, 19	86, 87 70, 61
<u>CARRES</u>							
10	005010	3, 14	5, 38 3, 62	5, 74 3, 77	5, 95 4, 34	6, 31 4, 38	6, 67 4, 42
15	005015	6, 65	9, 79 7, 37	10, 28 7, 60	10, 68 8, 45	11, 23 8, 51	11, 77 8, 57
20	005020	11, 32	15, 93 12, 28	16, 52 12, 58	16, 86 13, 72	17, 61 13, 80	18, 06 13, 88
25	005025	18, 44	23, 44 19, 64	24, 17 20, 02	24, 51 21, 44	25, 54 21, 54	26, 10 21, 64
30	005030	32, 24	37, 14 33, 68	37, 55 34, 13	39, 11 34, 84	39, 19 34, 96	39, 30 36, 08
35	005035	36, 47	43, 03 38, 15	44, 18 38, 68	45, 34 40, 67	46, 49 40, 81	47, 64 40, 95

Référéncé Profil	Référéncé de la commande	Brut	TEINTES				
			1	2,4,5	7	8	3, 9
<u>RONDS</u>							
7,5	005307	1,42	--- 1,71	--- 1,80	--- 2,14	--- 2,16	--- 2,19
12	005312	4,39	5,90 4,84	6,03 4,98	6,50 5,50	6,71 5,54	6,92 5,58
20	005320	9,33	13,59 10,09	14,05 10,33	14,34 11,22	14,96 11,29	15,32 11,35
25	005325	15,27	20,37 16,22	20,95 16,52	21,29 17,54	22,05 17,62	22,49 17,80
<u>TUBES RONDS</u>							
20 / 16	005421	3,53	6,43 4,45	6,91 4,73	7,45 5,81	7,76 5,89	8,16 5,97
30 / 26	005431	7,14	11,21 8,50	11,60 8,92	13,05 10,53	13,15 10,65	13,25 10,76
<u>TUBES CARRÉS</u>							
25	005125	7,52	11,82 8,96	12,23 9,41	13,76 11,12	13,87 11,24	13,98 11,36
30	005130	8,63	13,81 10,36	14,61 10,90	16,12 12,95	16,41 13,10	16,70 13,24
35	005135	8,74	15,68 10,76	16,61 11,39	17,48 13,78	18,46 13,95	19,26 14,12
40	005140	11,28	18,16 13,59	19,18 14,31	21,27 17,04	22,02 17,24	22,76 17,43
50	005150	12,61	21,21 15,49	22,02 16,39	25,09 19,81	26,00 20,05	26,90 20,29
<u>TUBES RECTANGULAIRES</u>							
40 X 20	005211	7,40	14,62 9,13	15,61 9,45	16,59 11,29	17,58 11,42	18,57 11,55
40 X 25	005212	8,08	16,37 9,96	17,14 10,54	17,11 12,76	19,25 12,92	20,35 13,11
50 X 20	005213	12,00	16,21 13,68	16,69 13,89	18,48 16,20	18,61 16,34	18,73 16,48
60 X 40	005216	14,23	23,71 17,11	24,74 18,01	26,71 21,43	28,20 21,67	29,68 21,91
80 X 40 X 2	005222	17,88	29,31 21,34	31,29 22,42	33,27 26,52	35,24 26,81	37,22 27,10
80 X 40 X 4	005221	28,25	44,55 31,71	46,53 32,79	48,50 36,89	50,48 37,18	52,46 37,47

Référéncé Profil	Référéncé de la commande	Brut	TEINTES				
			1	2, 4, 5	7	8	3, 9
100 X 18	005231	15,79	28,44 19,20	30,38 20,27	32,33 24,31	34,27 24,60	36,21 24,88
<u>CORNIERES EGALES</u>							
10 X 10 X 2	006011	1,60	2,63 2,08	2,77 2,23	3,28 2,80	3,32 2,84	3,35 2,88
15 X 15 X 2	006014	1,81	3,36 2,53	3,69 2,76	4,33 3,61	4,40 3,67	4,45 3,73
20 X 20 X 2	006021	2,38	4,45 3,34	4,72 3,64	5,74 4,78	5,82 4,86	5,89 4,94
25 X 25 X 2	006025	2,97	5,55 4,17	5,89 4,55	7,17 5,97	7,26 6,07	7,35 6,17
30 X 30 X 2	006031	3,61	6,71 5,05	7,12 5,50	8,15 7,21	8,76 7,33	8,87 7,45
30 X 30 X 3	006032	6,30	9,40 7,74	9,81 8,19	11,34 9,90	11,45 10,02	11,56 10,14
35 X 35 X 2	006036	4,18	7,80 5,86	8,27 6,39	10,06 8,38	10,19 8,52	10,32 8,66
40 X 40 X 2	006041	5,42	9,55 7,34	10,10 7,94	12,14 10,22	12,29 10,38	12,43 10,54
50 X 50 X 2,5	006051	7,48	12,64 9,88	13,32 10,63	15,88 13,48	16,06 13,68	16,24 13,88
50 X 50 X 4	006053	12,98	18,14 15,38	18,82 17,13	21,38 18,98	21,56 19,18	21,74 19,38
<u>CORNIERES INEGALES</u>							
15 X 10 X 2	006305	1,46	3,29 2,06	3,58 2,25	3,77 2,96	4,15 3,01	4,38 3,06
20 X 10 X 2	006312	1,75	3,36 2,47	3,69 2,70	4,27 3,55	4,37 3,61	4,45 3,67
20 X 15 X 2	006317	2,05	4,12 2,89	4,41 3,16	4,99 4,15	5,14 4,31	5,28 4,47
22 X 5,5 X 2	001532	3,37	4,81 4,03	5,00 4,24	5,70 5,02	5,75 5,08	5,80 5,13
25 X 10 X 2	006321	2,43	4,24 3,27	4,48 3,54	5,37 4,53	5,44 4,60	5,50 4,67
25 X 15 X 2	006322	2,93	5,00 3,89	5,27 4,19	6,29 5,33	6,37 5,41	6,44 5,49
30 X 20 X 2	006337	2,97	5,55 4,17	5,89 4,55	7,17 5,97	7,26 6,06	7,35 6,17
32 X 5,5 X 2	001531	4,09	6,04 4,99	6,30 5,28	7,26 6,34	7,33 6,42	7,39 6,49



Référéncé Profils	Référéncé de la commande	Brut	TEINTES				
			1	2,4,5	7	8	3,9
32 X 18 X 3	006341	6,72	9,30 7,92	9,64 8,30	10,92 9,72	11,01 9,82	11,10 9,92
35 X 15 X 2	006345	2,97	5,55 4,17	5,89 4,55	7,17 5,97	7,26 6,07	7,35 6,17
40 X 20 X 2	006351	3,61	6,18 5,05	6,85 5,50	7,50 7,21	7,71 7,33	7,92 7,45
40 X 25 X 2,5	006354	4,56	8,07 6,12	8,51 6,61	10,17 8,46	10,29 8,59	10,41 8,72
45,5 X 20 X 2,5	001877	4,61	8,14 6,20	8,59 6,69	10,28 8,57	10,40 8,71	10,52 8,84
50 X 20 X 2	006361	3,99	7,61 5,67	8,08 6,20	9,87 8,19	10,00 8,33	10,13 8,47
60 X 20 X 2	006370	4,79	8,92 6,71	9,92 7,31	11,51 9,59	11,66 9,75	11,80 9,91
60 X 30 X 3	006371	8,03	12,68 10,19	13,29 10,87	15,59 13,43	15,76 13,61	15,92 13,79
80 X 40 X 2	006385	8,70	14,90 11,58	15,71 12,48	18,78 15,90	19,00 16,14	19,22 16,38
<u>PROFILES "T"</u>							
30 X 30 X 3	005532	5,27	7,47 6,71	7,88 7,16	9,41 8,87	9,52 8,99	9,63 9,11
40 X 40 X 3	005541	7,08	10,01 9,00	10,56 9,60	12,60 11,88	12,76 12,04	12,89 12,20
<u>PROFILES "U"</u>							
15 X 12 X 15	006611	2,94	5,07 3,90	5,37 4,20	6,36 5,34	6,44 5,42	6,51 5,50
11 X 13,5 X 11	001536	4,16	5,96 4,96	6,18 5,20	7,03 6,14	7,09 6,21	7,15 6,28
16 X 16 X 16	006616	2,22	5,00 3,35	5,43 3,71	6,20 5,04	6,43 5,14	6,66 5,23
25 X 17 X 25	001441	6,35	9,75 7,89	10,18 8,37	11,82 10,19	11,94 10,32	12,05 10,44
20 X 20 X 20	006621	3,49	6,55 4,89	6,94 5,32	8,43 6,97	8,54 7,09	8,64 7,21
30 X 20 X 30	006619	4,44	8,53 6,32	9,17 6,90	11,06 9,12	11,20 9,28	11,38 9,44
40X20X40X4	006620	10,47	15,86 12,56	16,70 13,31	18,56 16,04	18,90 16,24	19,34 16,43
25 X 25 X 25	006625	4,37	8,20 6,13	8,70 6,67	10,57 8,75	10,70 8,90	10,83 9,05

Référence Profils	Référence de la commande	Brut	TEINTES				
			1	2,4,5	7	8	3,9
15 X 28 X 15	006632	2,93	5,88 4,28	6,30 4,70	7,70 6,29	7,80 6,41	7,90 6,52
15 X 30 X 15	001527	3,29	6,35 4,69	6,74 5,12	8,23 6,77	8,34 6,89	8,44 7,01
30 X 30 X 30 X 2	006640	6,33	10,94 8,45	11,53 10,01	13,79 11,61	13,95 11,79	14,10 11,97
5,5 X 32 X 5,5	001535	2,85	5,03 3,84	5,31 4,15	6,36 5,31	6,44 5,40	6,51 5,48
20 X 40 X 20	006644	4,68	8,77 6,56	9,30 7,14	11,30 9,36	11,44 9,52	11,58 9,68
25 X 50 X 25	006648	8,76	13,87 11,10	14,53 11,84	16,03 14,61	17,21 14,81	17,38 15,00
60 X 130 X 60	006686	18,11	30,97 24,07	32,66 25,93	38,01 32,99	39,46 33,49	39,90 33,99
<u>PROFILES "Z"</u>							
FB 36	001602	3,42	6,25 4,77	6,63 5,19	8,07 6,78	8,17 6,90	8,27 7,01
<u>PROFILES POUR VITRINES</u>							
6510	001531	4,09	6,04 4,99	6,30 5,28	7,26 6,34	7,33 6,42	7,39 6,49
6511	001532	3,37	4,81 4,03	5,00 4,24	5,70 5,02	5,75 5,08	5,80 5,13
6512	001533	5,57	8,43 7,29	8,86 7,76	10,46 9,54	10,57 9,67	10,67 9,79
6513	001534	7,12	10,25 8,83	10,73 9,36	12,55 11,38	12,68 11,53	12,80 11,67
6514	001535	2,85	5,03 3,84	5,31 4,15	6,36 5,31	6,44 5,40	6,51 5,48
6515	001536	4,16	5,96 4,96	6,18 5,20	7,03 6,14	7,09 6,21	7,15 6,28
6516	001537	7,44	10,16 8,66	10,50 9,04	11,79 10,47	11,88 10,58	11,97 10,68
6517	001538	11,10	14,88 12,83	15,37 13,37	17,21 15,42	17,34 15,57	17,47 15,71

Référéncé Profils	Référéncé de la commande	Brut	TEINTES				
			1	2,4,5	7	8	3,9
6518	001539	9,63	12,54 11,40	13,04 11,95	14,92 14,04	15,06 14,19	15,19 14,34
6519	001540	6,92	9,43 8,24	9,81 8,66	11,21 10,22	11,31 10,33	11,41 10,44
<u>PARCLOSES</u>							
F 37 *	000609	3,12	5,57 4,58	5,98 5,06	7,53 6,75	7,64 6,88	7,75 7,00
F 25	000610	2,03	4,78 3,19	5,16 3,55	5,79 4,91	6,14 5,01	6,49 5,11
F 76	000612	1,79	4,67 3,03	5,01 3,58	5,45 4,22	5,85 4,31	6,21 4,39
F 79	000613	2,57	4,90 3,62	5,24 3,94	5,86 5,18	6,20 5,27	6,54 5,36
420	001846	1,56	4,94 3,96	5,36 4,30	5,50 4,53	5,90 4,98	6,30 5,40
1569 *	001569	3,22	5,45 4,57	5,84 4,99	7,27 6,58	7,37 6,70	7,47 6,81
1570 *	001570	3,46	5,99 4,94	6,44 5,40	7,99 7,15	8,10 7,28	8,21 7,40
1573 *	001573	3,71	7,32 5,26	8,03 5,75	8,49 7,58	8,98 7,71	9,46 7,84
1574 *	001574	3,53	6,45 5,02	6,99 5,49	7,99 7,25	8,20 7,38	8,30 7,50
* jusqu'à épuisement de stock							
<u>COUVRE-JOINTS</u>							
804	001545	3,35	6,46 4,94	6,91 5,43	8,60 7,31	8,72 7,44	8,84 7,58
805	001546	6,00	10,70 8,29	11,35 9,00	13,79 11,72	13,96 11,91	14,14 12,11
806	001547	5,13	8,47 6,97	8,99 7,54	10,95 9,72	11,08 9,87	11,22 10,03
807	001548	4,55	8,82 6,82	9,46 7,53	11,88 10,22	12,05 10,41	12,42 10,60
1561	001561	7,28	12,49 10,27	13,34 11,21	16,53 14,75	16,75 15,00	16,98 15,25
1562	001562	8,50	14,75 11,97	15,73 13,06	19,43 17,17	19,69 17,46	19,95 17,75
1563	001563	6,38	11,39 8,98	12,07 9,79	14,80 12,86	14,99 13,08	15,19 13,30

Référéncé Profils	Référéncé de la commande	Brut	TEINTES				
			1	2,4,5	7	8	3, 9
1564	001564	10,67	18,49 15,22	19,83 16,64	24,63 22,04	24,97 22,42	25,31 22,80
1565	001565	10,01	16,60 13,72	17,75 14,88	21,44 19,28	21,99 19,59	22,09 19,90
1566	001566	15,10	25,54 20,90	27,18 22,71	33,37 29,59	33,80 30,08	34,23 30,56
1567	001567	14,76	23,83 19,64	25,21 21,16	30,41 26,94	30,77 27,35	31,14 27,76
1568	001568	20,36	33,24 27,20	39,50 29,34	42,47 35,75	42,98 36,26	43,50 36,78
<u>ACCESSOIRES</u>							
Joint MR 91	701130	2,69					
* Joint V 136bis	702002	1,16					
* Joint P 545	702020	1,65					
Joint V 136	702040	1,48					
Equerre d'assemblage 6521	811584	3,41					
* Clips Rilsan	812010	0,91					
Boutons L 19	812232	0,10					
Boutons L 78	812233	0,09					
Clips 07	812356	0,14					
<u>DIVERS</u>							
* P 543	001715	4,96	9,01 6,91	9,34 7,52	10,66 9,82	11,05 9,99	11,43 10,15
P 544	001716	7,38	--- 8,34	--- 8,64	--- ---	--- ---	--- 9,94
3704	001821	3,63	4,68 4,37	4,89 4,60	5,67 5,46	5,73 5,53	5,78 5,59
* jusqu'à épuisement de stock							

Référence Profils	Référence de la commande	Brut	TEINTES				
			1	2, 4, 5	7	8	3, 9
<u>BARDAGE</u>							
D 44	001831	8,41	19,45 12,97	20,54 14,40	22,30 19,81	23,04 20,19	23,78 20,57
D 45	001832	11,89	19,16 15,94	20,31 17,20	25,05 22,00	24,93 22,35	25,23 22,68
D 46	001833	13,73	21,50 17,93	22,69 19,25	27,17 24,23	27,49 24,58	27,80 24,93
D 47	001834	8,31	13,00 11,09	13,78 11,95	16,74 15,24	16,95 15,48	17,16 15,71
D 48	001835	8,06	13,03 10,75	13,80 11,59	16,66 14,78	16,87 15,01	17,07 15,23
D 49	001836	8,17	12,85 10,87	13,62 11,72	16,50 14,92	16,70 15,15	16,90 15,37
D 50	001837	8,23	14,30 10,99	15,42 11,86	16,99 15,13	17,33 15,36	17,67 15,59
301	001838	7,69	15,05 11,45	16,15 12,78	20,28 17,38	20,57 17,70	20,86 18,03
302	001839	7,43	12,55 10,16	13,33 11,02	16,25 14,27	16,45 14,50	16,66 14,73
<u>ENJOLIVEURS</u>							
MR 83	001107	18,20	38,76 24,88	41,01 26,96	42,01 34,88	43,94 35,44	45,28 36,00
MR 82	001108	10,85	18,69 14,57	oxydation technique			
MR 95	001109	9,97	19,56 13,84	20,80 15,05	23,17 19,63	23,46 19,96	23,75 20,29
<u>POIGNEES</u>							
D 40	001721	51,48	65,98 58,51	66,68 60,39	77,11 67,54	77,56 68,05	78,01 68,55
D 41	001722	58,78	77,14 64,18	78,67 65,87	84,43 72,28	84,84 72,73	85,14 73,18

Référéce	Référéce de la commande	Brut	TEINTES				
			1	2,4,5	7	8	3, 9
<u>TOLES REVET.</u>							
Ondulées 8/10				le m2	(oxydé 2 faces)		
Longitudinale	019108	32,55	---	---	---	---	---
			56,67	64,29	92,97	94,97	96,99
Transversale	019208	31,50	---	---	---	---	---
			55,62	63,24	91,92	93,94	95,94
Longitudinale	019308	36,99	---	---	---	---	---
			61,11	68,73	97,41	99,43	101,43
<u>METAL DEPLOYE</u>							
Standard	018140	77,79	---	---	---	---	---
			100,59	107,75	138,21	140,23	142,29
Feston	018240	68,27	---	---	---	---	---
			92,39	100,01	128,69	130,71	132,71
<u>TOLES PLANES</u>							
* 08/10		29,31	53,43 52,11	61,05 59,27	89,73 86,31	91,75 88,21	93,75 90,11
10/10		36,29	60,41 59,09	68,03 66,25	96,71 93,29	98,93 95,19	100,73 97,09
15/10		51,15	75,27 73,95	82,89 81,11	111,57 108,15	113,59 110,05	115,59 112,45
20/10		66,07	90,19 88,87	97,81 96,03	126,49 123,07	128,51 124,97	130,51 126,87
* 30/10		79,83	103,95 102,63	111,57 109,79	140,25 136,83	142,27 138,73	144,27 140,63
* 4 mm		119,75	143,87 142,55	151,49 149,73	180,17 176,75	182,19 178,65	184,19 180,55
* 5 mm		149,69	173,81 172,49	181,83 179,65	210,11 206,69	212,13 208,59	214,13 210,49
* 6 mm		179,63	203,75 202,43	211,37 209,59	240,05 236,63	242,07 238,53	244,07 240,43
* 8 mm		239,50	263,62 262,30	271,24 269,46	299,92 296,50	301,94 298,40	303,94 300,30
* 10 mm		299,38	323,50 322,18	331,12 329,34	359,80 356,38	361,82 358,28	363,82 360,18
<u>TOLE DECORA-TIVE</u>							
Résidence			Panneau de 2000x1000 épaisseur 5 mm				
			728,00	775,00			
* jusqu'à épuisement de stock							

Référence Profils	Référence de la commande	Brut	TEINTES				
			1	2, 4, 5	7	8	3, 9
GARDE-CORPS 2007	002007	3,80	7,49 5,10				
2008	002008	9,24	15,93 13,92				
2014	002014	8,77	15,27 12,29				
2015	002015	8,03	14,92 12,10	15,87 13,05			20,89 17,05
905	002128	23,95	27,74 25,45	28,37 25,92	29,97 27,70	30,08 27,83	30,19 27,95
Tube carré 35	005135	8,74	15,68 10,76	16,61 11,39	17,48 13,78	18,46 13,95	19,26 14,12
Jonction de lisse haute	812292	2,20					
Jonction de lisse basse	812293	2,20					
Ensemble 812451 + 543615	812294	1,19					
Patte de fixation	812295	3,25					
Patte de scellement	812296	2,16					
Ensemble 4 x 812455	812297	3,00					
Doublure de Main-courante	812452	1,40					
Embout de lisse basse	812453	0,55					
Embout de lisse haute	812454	0,55					
Platine de pression	812463	1,50					
Vis TH 6x40x15	514640	0,16					
Bloc néoprène 30x30x30	701263	0,68					
<u>PLUS-VALUES POUR COUPES SUR LONGUEURS FIXES :</u>							
- pour profilés jusqu'à une section de 25 mm.....			FRS.			0,80	
- pour profilés jusqu'à une section de 60 mm.....			FRS.			1,00	
- pour profilés ayant une section supérieure à 60 mm.....			FRS.			1,50	
Les chutes restant à la charge du client.							

N.B. Toutes les cotes sont données en millimètres.

### MEPLATS

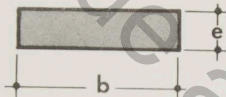

b	e	Poids kg./m.	Nº
14	3	0.113	00 7143
20	2	0.107	00 7202
20	3	0.162	00 7203
25	2	0.135	00 7252
30	2	0.161	00 7302
30	3	0.241	00 7303
40	3	0.322	00 7403
40	20	2.150	00 7410
50	3	0.405	00 7503
70	3	0.567	00 7703
100	10	2.700	00 7100
150	10	4.050	00 7151
150	15	6.075	00 7150
200	10	5.400	00 7211

### CARRES

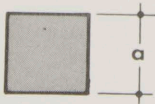

a	Poids kg./m.	Nº
10	0.270	00 5010
15	0.607	00 5015
20	1.080	00 5020
25	1.688	00 5025
30	2.430	00 5030
35	3.307	00 5035

### RONDS

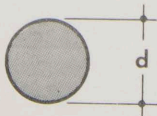

d	Poids kg./m.	Nº
7,5	0.119	00 5307
12	0.304	00 5312
20	0.848	00 5320
25	1.385	00 5335



TUBES ROUNDS

D	d	Poids kg. m.	Nº
20	16	0.306	005421
30	26	0.475	005431

$e = 2$

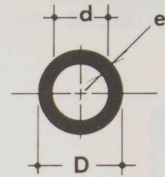

TUBES CARRÉS

a	e	Poids kg. m.	Nº
25	2	0.500	005125
30	2	0.605	005130
35	2	0.713	005135
40	2	0.820	005140
50	2	1.031	005150

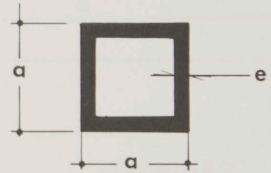

TUBES RECTANGULAIRES

b	a	e1	e2	Poids kg. m.	Nº
40	20	2	2	0.605	005211
40	25	2	2	0.661	005212
50	20	2,5	2,5	0.877	005213
60	40	2	2	1.037	005216
80	40	2	2	1.234	005222
80	40	4	4	2.419	005221
100	18	2	2 <sup>5</sup>	1.291	005231

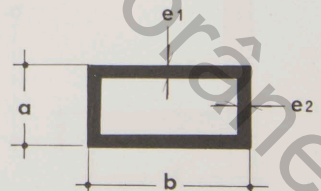

### CORNIERES A AILES EGALES

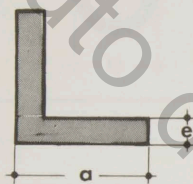

a	e	Poids kg./m.	Nº
10	2	0.097	006011
15	2	0.155	006014
20	2	0.205	006021
25	2	0.259	006025
30	2	0.313	006031
30	3	0.462	006032
35	2	0.367	006036
40	2	0.421	006041
50	2 $\frac{1}{2}$	0.655	006051
50	4	1.037	006053

### CORNIERES A AILES INEGALES

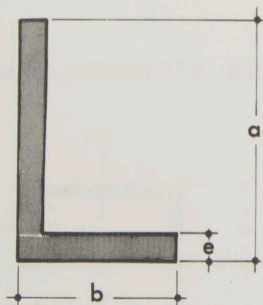

a	b	e	Poids kg./m.	Nº
15	10	2	0.125	006305
20	10	2	0.152	006312
20	15	2	0.178	006317
22	5 $\frac{1}{2}$	2	0.138	001532
25	10	2	0.178	006321
25	15	2	0.204	006322
30	20	2	0.259	006337
32	5 $\frac{1}{2}$	2	0.192	001531
32	18	3	0.380	006341
35	15	2	0.259	006345
40	20	2	0.313	006355
40	25	2 $\frac{1}{2}$	0.422	006354
45 $\frac{1}{2}$	20	2 $\frac{1}{2}$	0.440	002167
50	20	2	0.367	006361
60	20	2	0.421	006370
60	30	3	0.705	006371
80	40	2	0.637	006385

h	b	Poids kg./m.	Nº
30	30	0.462	005532
40	40	0.623	005541

PROFILES T

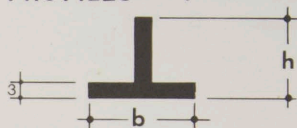

a	b	c	e	Poids kg./m.	Nº
11	13 <sup>5</sup>	11	2 <sup>5</sup>	0.205	001536
16	16	16	2	0.238	006616
20	20	20	2	0.302	006621
25	25	25	2	0.384	006625
15	28	15	2	0.313	006632
30	30	30	2	0.470	006640
5 <sup>5</sup>	32	5 <sup>5</sup>	2	0.218	001535
20	40	20	2	0.411	006644
15	30	15	2	0.229	001527
25	50	25	2 <sup>5</sup>	0.638	006648
60	130	60	2	1.328	006656
15	12	15	2	0.206	006611
25	17	25	3	0.361	001441
30	20	30	2	0.421	006619
40	20	40	4	1.080	006620

PROFILES U

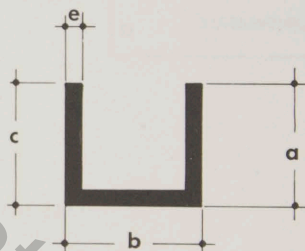

METAL DEPLOYE

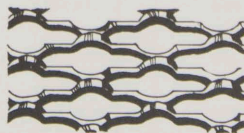

Type "FESTON"  
Nº 018240

format: 1000 x 1500



Nº 018140

1000 x 1500

### TOLES NERVUREES

Epaisseur 8 / 10<sup>e</sup>

(L) 1000 x 2250

N<sup>o</sup> 019108

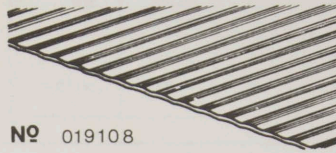

Le sens des nervures est précisé par :

L : LONGITUDINALE

T : TRANSVERSALE

(T) 1000 x 2000

N<sup>o</sup> 019208



(L) 500 x 2000

N<sup>o</sup> 019308

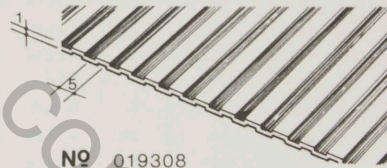

### TOLES PLANES

Ep.	FORMAT		Poids kg./m <sup>2</sup>
20/10	1600	3500	5.400
15/10	1600	3500	4.050
* 20/10	1500	3000	5.400
* 30/10	1000	3000	8.100
* 20/10	1000	3000	5.400
15/10	1000	3000	4.050
10/10	1000	3000	2.700
20/10	1250	2500	5.400
15/10	1250	2500	4.050
* 8/10	1000	2000	2.160

Ep.	FORMAT		Poids kg./m <sup>2</sup>
10/10	1000	2000	2.700
15/10	1000	2000	4.050
20/10	1000	2000	5.400
* 30/10	1000	2000	8.100
* 4 mm.	1000	2000	10.800
* 5 "	1000	2000	13.500
* 6 "	1000	2000	16.200
* 8 "	1000	2000	21.600
* 10 "	1000	2000	27.000

\* jusqu'à épaisseur de stock

**PARCLOSES**

NOUS RECOMMANDONS D'UTILISER  
LES FIXATIONS AU RYTHME  
DE TROIS PAR METRE DE  
PROFILE

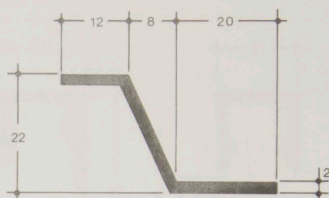

001602 (0.297 kg./m.)

PROFILE EN "Z"

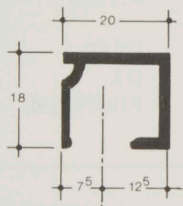

000609 \*



000610

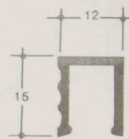

000612

Ces parcloseS sont fixées à l'aide du bouton 812233  
le 000609 avec le 812232

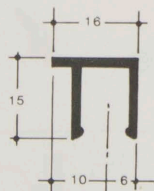

000613

812232  
812233

**BOUTONS  
DE FIXATION**

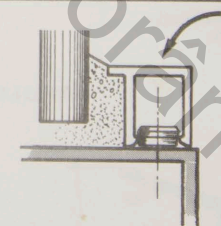

**MISE EN ŒUVRE**

# PROFILES COURANTS

PARECLOSES

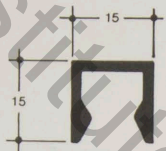

001572



001582

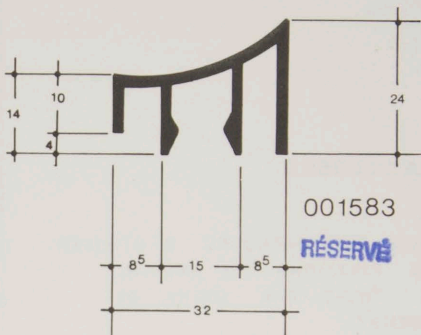

001583

RÉSERVÉ

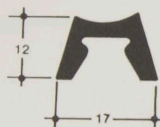

001846

PARCLOSES

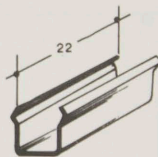

812356

CLIP DE FIXATION

001569 \*

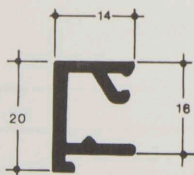

001574 \*

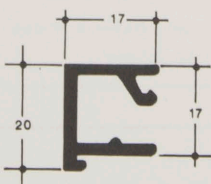

PARCLOSES

FIXATION

812010 \*

JOINT

702002 \*

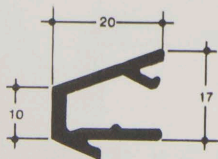

001570 \*

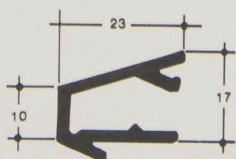

001573 \*

- 1 Profil 001573
- 2 Profil 001574
- 3 Joint 502002
- 4 Vis 792010
- 5 Clips 812010

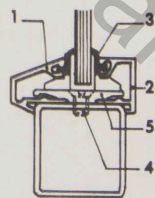

EXEMPLE D'APPLICATION

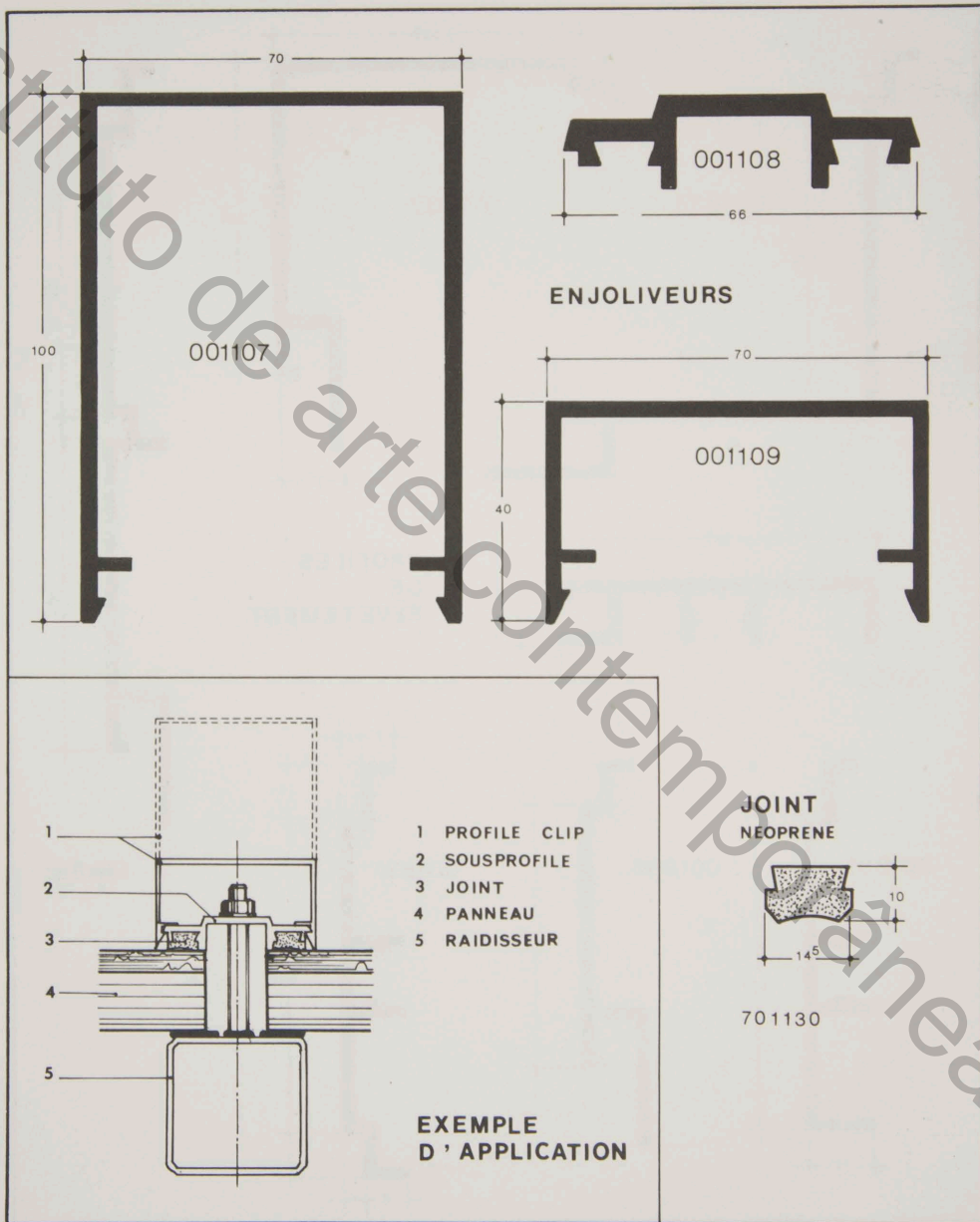

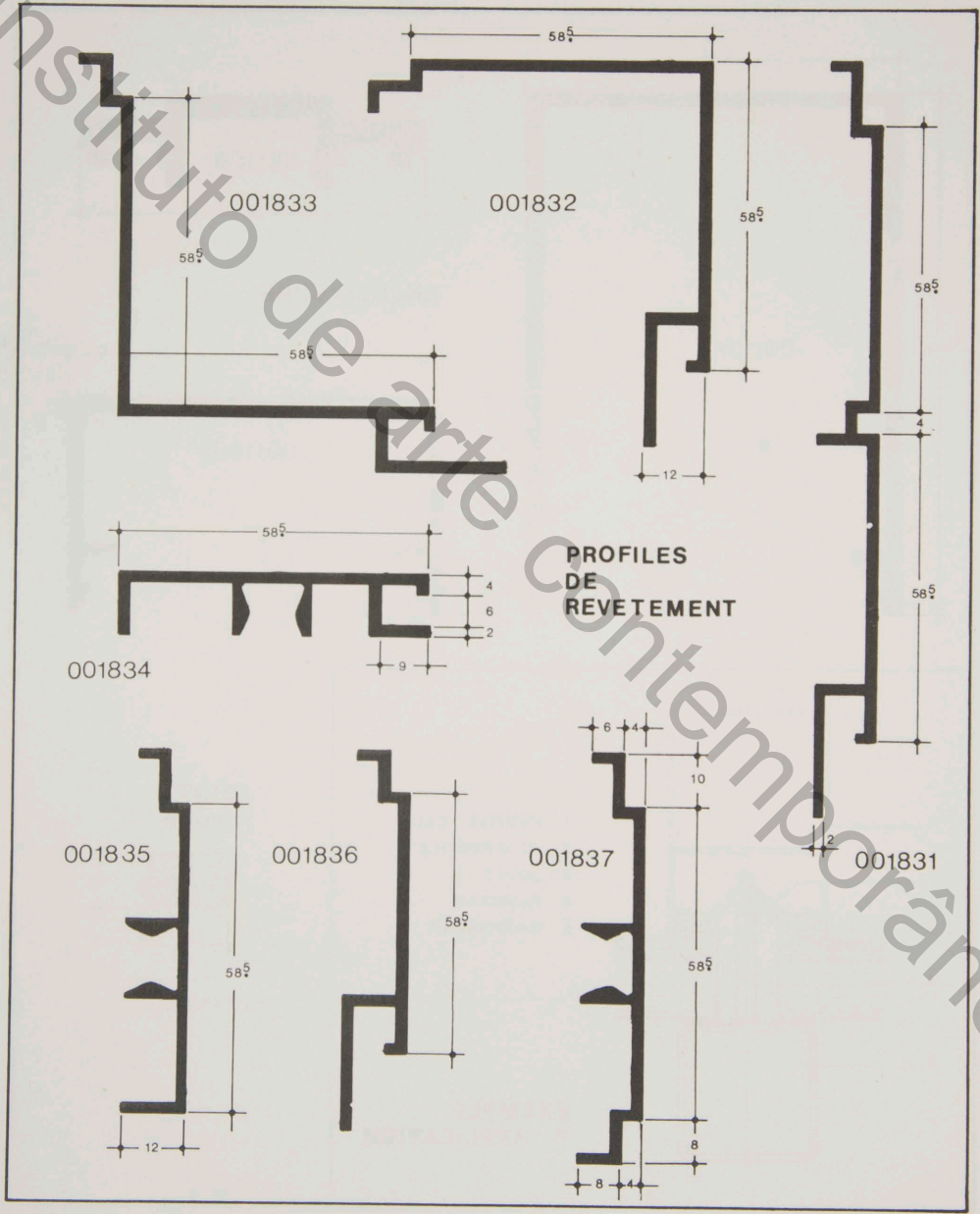



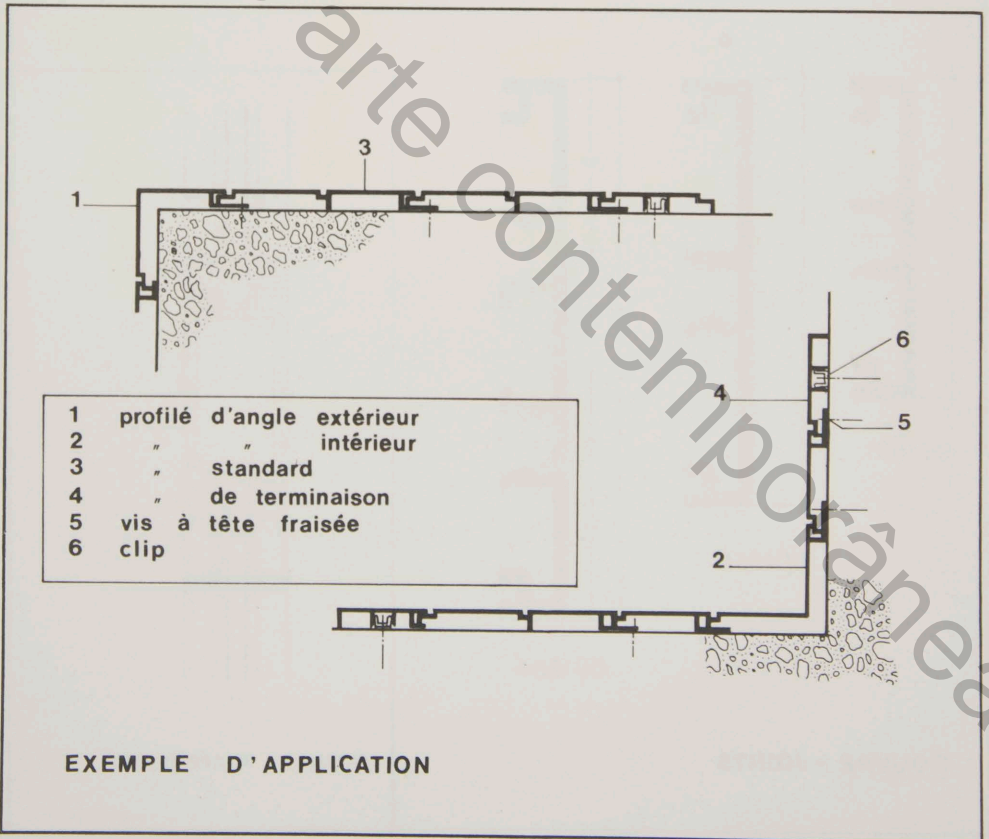
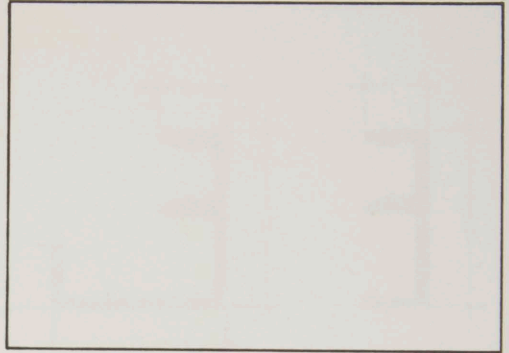

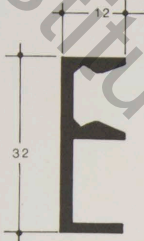

001545

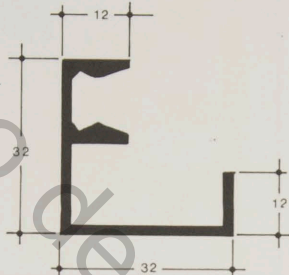

001546

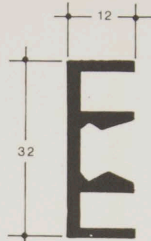

001547

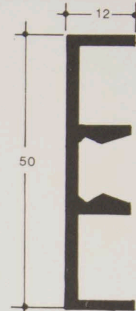

001548

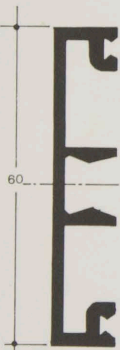

001561

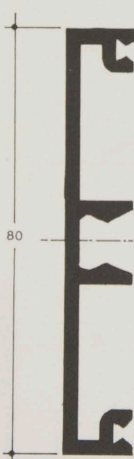

001562

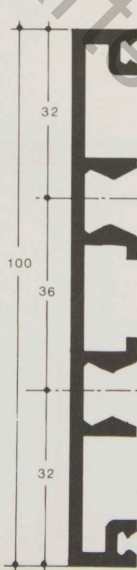

001564

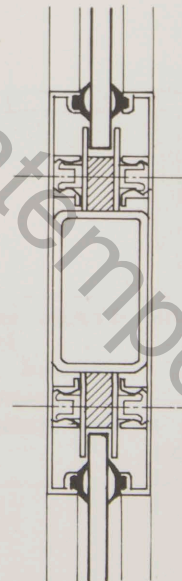

COUVRE - JOINTS

EXEMPLE D'APPLICATION

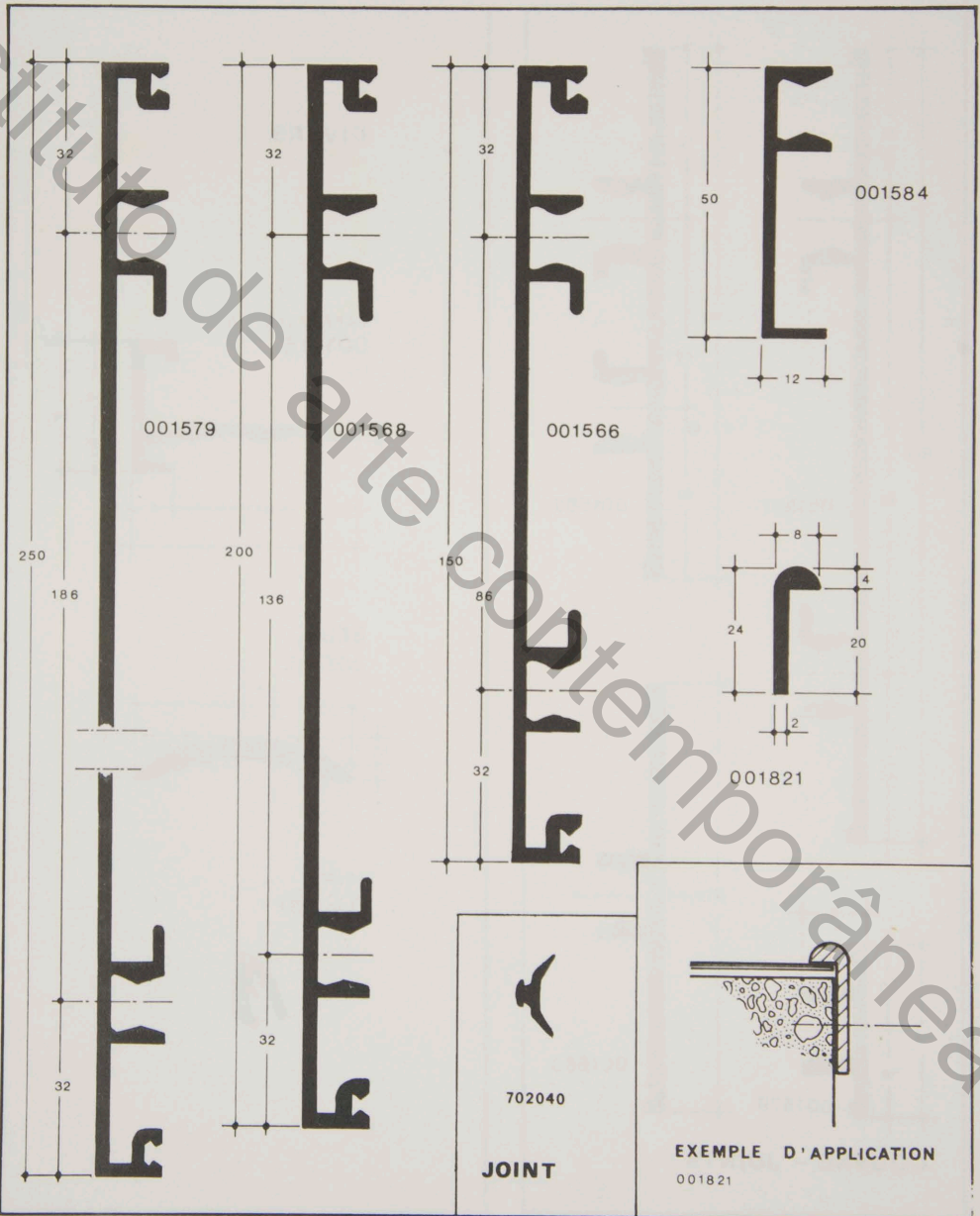

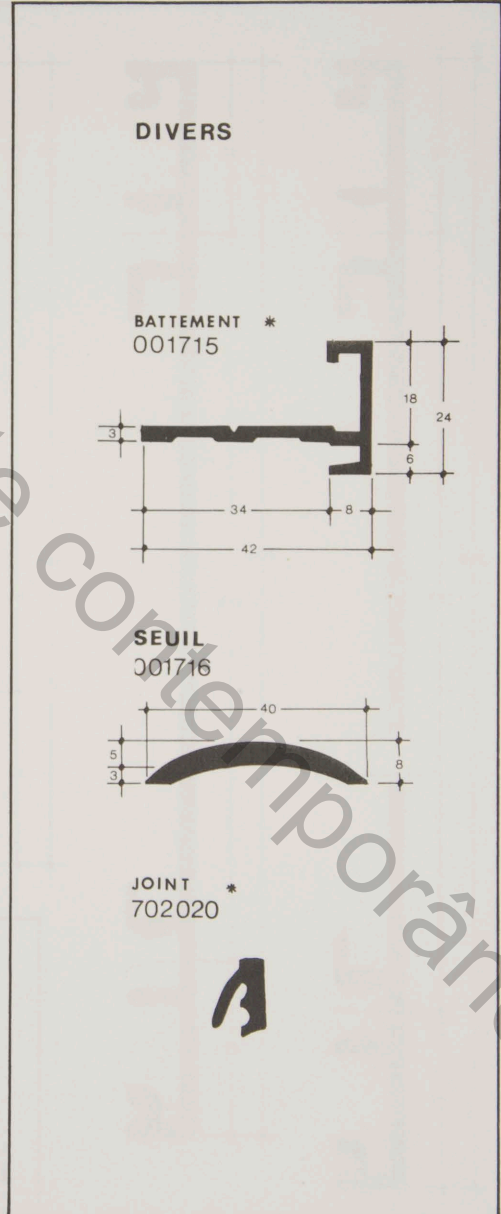
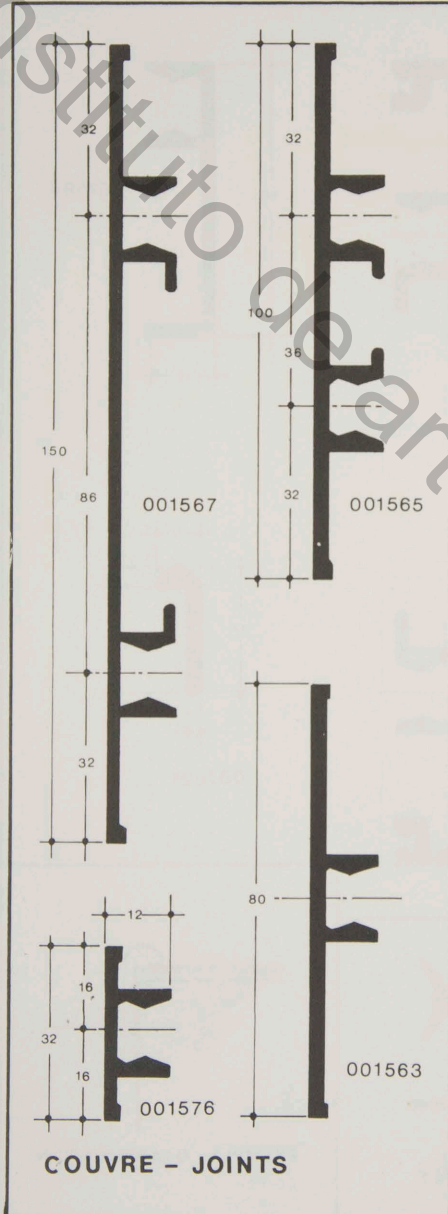

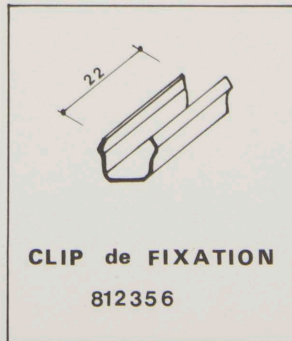
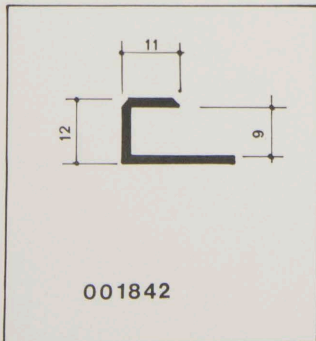
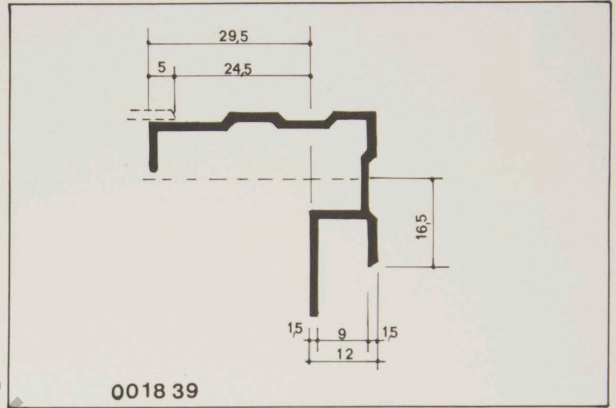
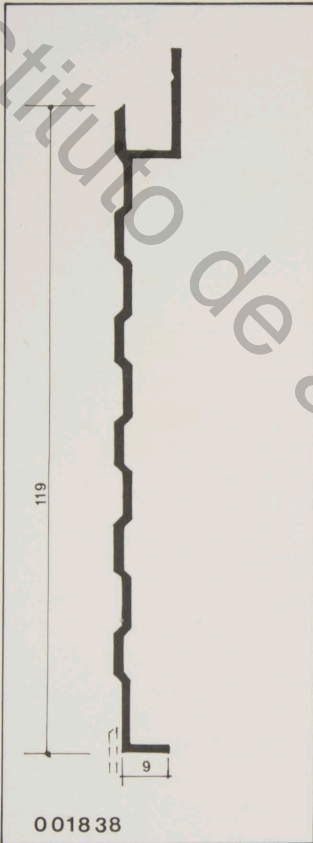

PROFILES  
COURANTS

Instituto de arte contemporânea

VITRINES INTERIEURES

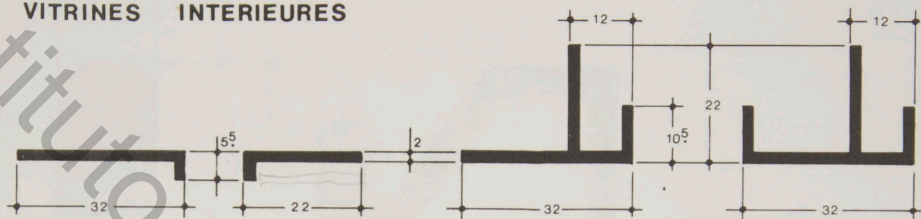

001531

001532

001533

001534

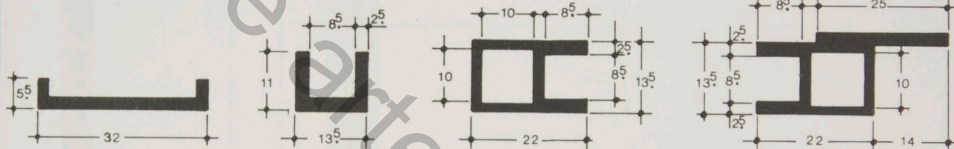

001535

001536

001537

001538

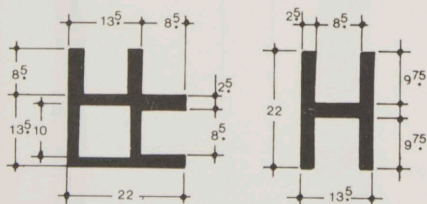

001539

001540

EQUERRE  
D'ASSEMBLAGE  
811584

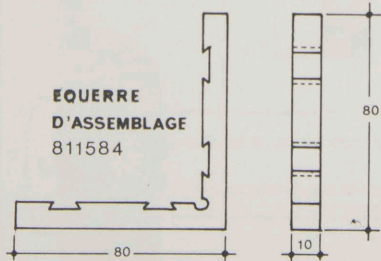

EXEMPLE  
D'APPLICATION

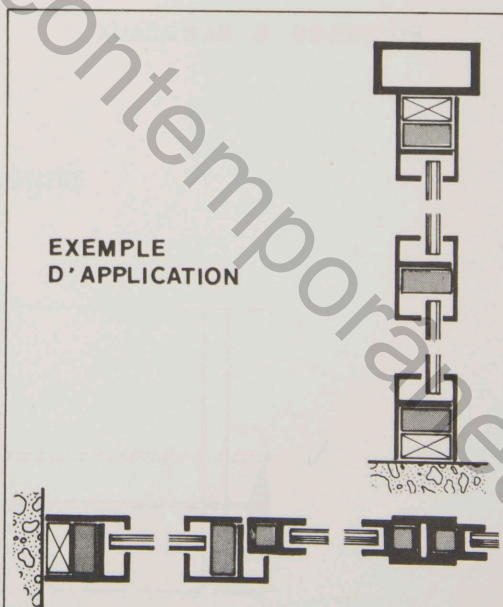

PROFILES  
DE  
POIGNEES & BANDEAUX

001721

001722

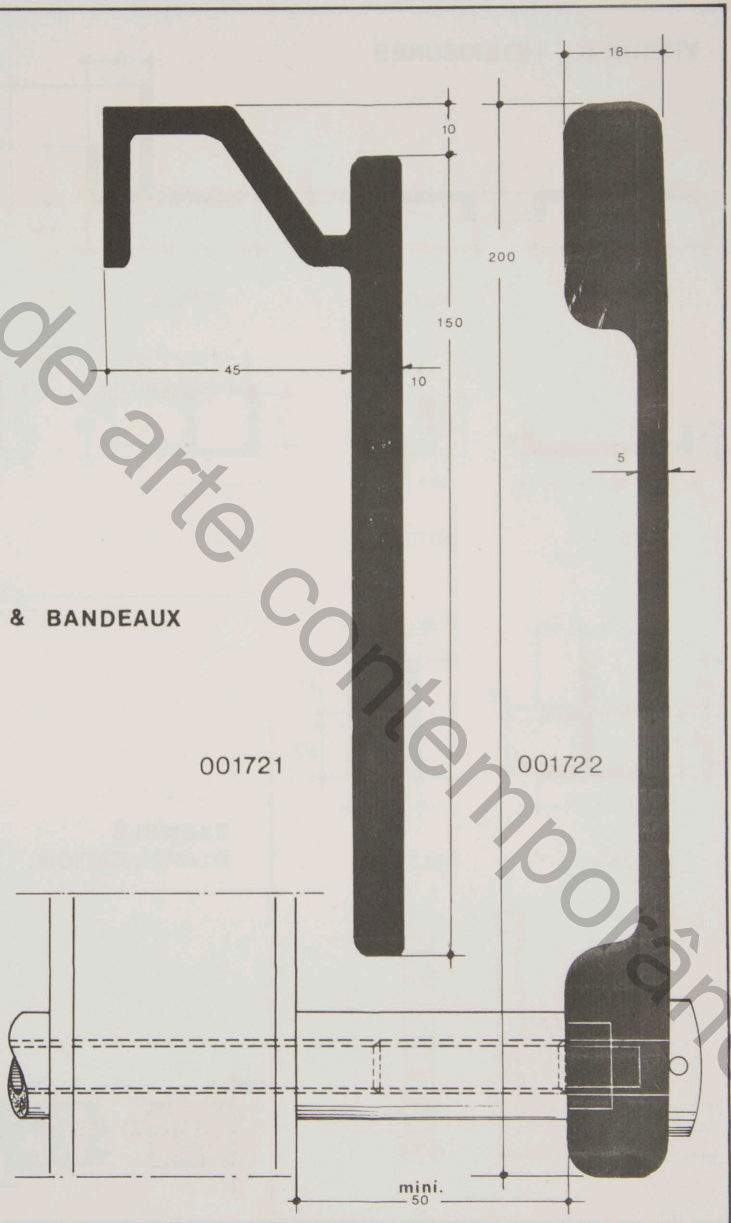



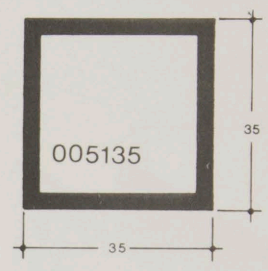
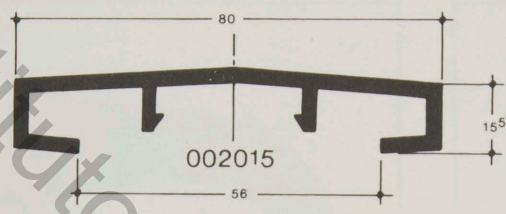

GARDE-CORPS  
&  
PROFILE DE  
MAIN COURANTE

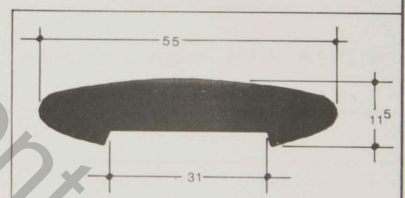
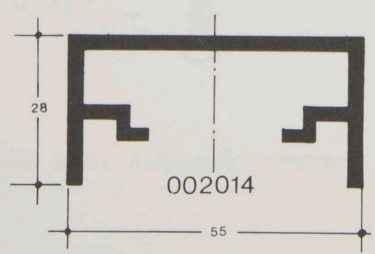
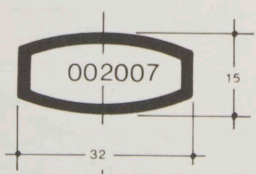
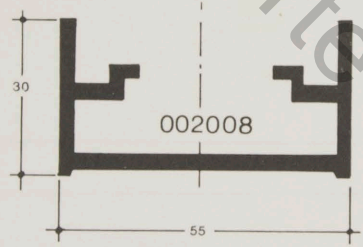

002128



MISE EN ŒUVRE

812451

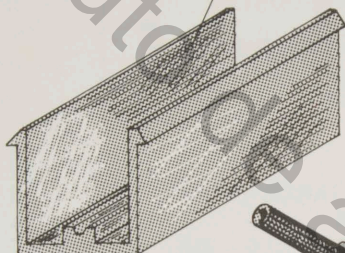

543615

**812294 Clip main courante**

(tous les 500mm)

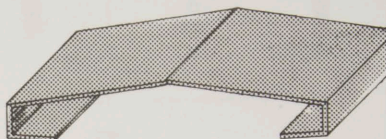

**812452 Doublure main courante**

516610

812457

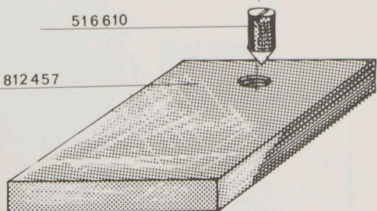

**812292 Jonction lisse haute**

812457

812458

544620

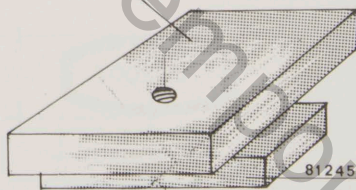

**812293 Jonction lisse basse**

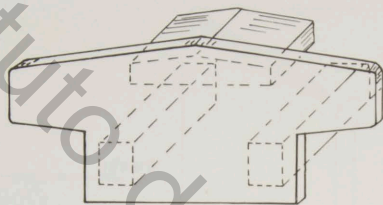

812454 Embout main courante

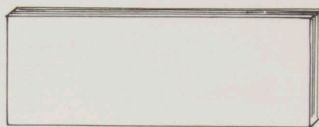

812453 Embout lisse basse

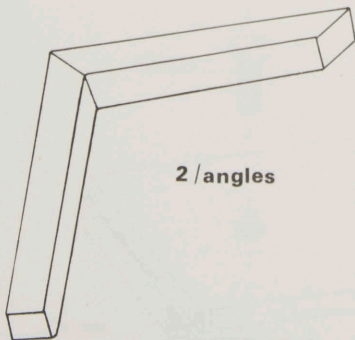

2 / angles

812297 Assemblage d'angle lisse  
haute et basse

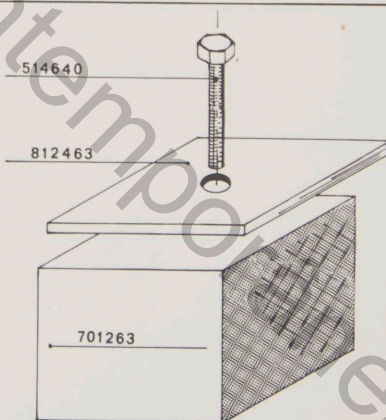

Immobilisation du raidisseur

